



מפרט את"ל מס'-----



מח"ל/מדור ציוד



מפרט את"ל מס': 20/2023

שם המפרט: מפרט עיטורים צל"שים ואותות מלחמה

תאריך: 31.10.2023

ניר אל רומנו,
ר' צוות פיתוח ומפרטי טקסטיל



מפרט עיטורים צל"שים ואותות מלחמה

1. כללי :
 - 1.1 מפרט זה מתייחס לייצור ואספקה של עיטורים צל"שים ואותות מלחמה עבור שוטרי משטרת ישראל ולוחמי מג"ב.
 - 1.2 הסמלים הם לשימוש משטרת ישראל ומג"ב בלבד וחל איסור העברתם לגורמים חיצוניים.
2. מסמכים ישימים :
3. נספחים :
 - 3.1 נספח א'- שרטוטים של סוגי עיטורים - סיכות גדולות עם סולם, פינים וברגים.
 - 3.2 נספח ב'- שרטוטים של סוגי סיכות עיטורים - (גרפיקה זהה לשני הסוגים) : סיכות עטופות בסרט עם שני פינים / סיכות עיטור עם אמייל וציפוי אפוקסי שקוף.
 - 3.3 נספח ג'- שרטוטים של סיכת צל"ש מפכ"ל, צל"ש מפקד, צל"ש מפקד מג"ב.
 - 3.4 נספח ד'- צורת הפינים.
 - 3.5 נספח ה'- סרט ארוג.
 - 3.6 נספח ו'- צבעי פנטון.
 - 3.7 נספח ז'- שרטוטים של קופסאות עץ זית.
 - 3.8 נספח ח'- טבלת פריטים מסכמת.



מפרט את"ל מס'-----



פירוט העיטורים והאותות הנדרשים: .4



מס"ד	סוג הפריט	נספח רלוונטי	הערות
1	עיטור שלם : עיטור המופת עיטור הגבורה עיטור האומץ	1.1 סמל פליז' כסוף - נספח א' 1.2 סרט ארוג - נספח ה'	ערכת עיטור כוללת עיטור שלם בצירוף סיכת ענידה בעיבוד סרט (מס"ד 2), באריזה בקופסת עץ זית מרופדת בחלקה הפנימי בבד קטיפה בצבע כחול רויאל, בהתאם לגוון שיאושר, הכוללת מקום ייעודי להנחת העיטור וסיכת ענידה משלימה (מס"ד 5).
2	סיכת ענידה בעיבוד סרט משלימה לערכת העיטור: לעיטור המופת לעיטור הגבורה לעיטור האומץ	1.1 סיכת ענידה עם שני פינים מעובדת בסרט - נספח ב' 1.2 סרט ארוג - נספח ה'	
3	סיכה צבעונית בעיבוד אמייל ואפוקסי (סיכת עיטור): מופת גבורה אומץ	נספח ב'	
4	סיכה צבעונית בעיבוד אמייל ואפוקסי (סיכת צל"ש): צל"ש המפכ"ל צל"ש המפקד צל"ש מפקד מג"ב	1.1 נספח ג' 1.2 קופסת עץ זית - נספח ז'	סיכת צל"ש תגיע בקופסת עץ זית מרופדת בחלקה הפנימי בבד קטיפה בצבע כחול רויאל בהתאם לגוון שיאושר
5	קופסת עץ: קופסת עץ לעיטור קופסת עץ לצל"ש	קופסת עץ זית - נספח ז'	קופסת עץ זית מרופדת בחלקה הפנימי בבד קטיפה בצבע כחול רויאל, בהתאם לגוון שיאושר, הכוללת מקום ייעודי להנחת עיטור וסיכת ענידה משלימה (מס"ד 1 ו-2) / סיכה צל"ש צבעונית (מס"ד 3 או 4)



5. דרישות טכניות :

5.1 צורה :

- 5.1.1 צורת העיטורים/ הצליישים והאותות תתאים לשרטוט הנספח/ תמונות ו/או לדוגמאות להכוונה שיוצגו ויאושרו ליצרן ע"י רב הנגדים ממדור נוהג וטקסים.
- 5.1.2 אין לבצע שינוי כלשהו בדגם שאושר לייצור - אלא בהיתר בכתב מהמזמין.

5.2 חומרים :

- 5.2.1 **מתכת פליז** - העיטורים הצליישים והאותות הרלוונטיים ייוצרו **ממתכת מסוג פליז מצופה בלבד**. ובהתאם לאישור חומר הגלם מול המדור המקצועי ורב הנגדים ממדור נוהג וטקסים.
- 5.2.2 **צבע אמיל** - הצבעים שישמשו לביצוע מילוי **בסוגים 3,4** בטבלה לעיל יהיו צבעים מסוג אמיל, במידה בהתאם ולפי הדגם הנדרש/ המאושר.
- 5.2.3 **ציפוי אפוקסי** - שכבות הציפוי / האפוקסי והצבע יעמדו בקילוף והחלדה, הסיכות יהיו ללא מופע קורוזיה – לאורך כל חיי הפריט. (הספק יגיש הצהרה בגין דרישה זו)
- 5.2.4 **פינים וברגים** – לכל אות סיכה או צלייש בהתאמה עפי הנדרש במפרט זה, יחוברו פינים או ברגים בחוזק מתאים לחיבור ונשיאת משקל העיטור/ צלייש/ אות על גבי הבגד בנעימה ובענידה ממושכת, בדיקת חוזק הפינים והברגים תיעשה ע"י הפעלת כח ניצב לכיוון הפין או הבורג, הפינים והבורג לא יישברו ולא יתקפלו בהפעלת כוח הבדיקה. (סעיפים 5.5+5.6).
- 5.2.5 **סרטים** - ראה נספח ה'.

5.3 עיבוד וגימור :

- 5.3.1 בסיכות אמיל ואפוקסי - צורת הסמל וההפרדה בין הגוונים השונים יהיו חדים וברורים, ללא עיוותים או מעיכות ומריחות.
- 5.3.2 עיטורים נדרשים להיות בעלי הבלטה במספר שכבות. הבלטות אלה ייוצרו בהתאם לדוגמא מאושרת או על פי המצוין בשרטוט.
- 5.3.3 הסמלים הדורשים הבלטה יש לבצע עפ"י המצוין בשרטוט. בכל מקרה, גובה הבלטה לא יפחת מ – 0.5 מ"מ.
- 5.3.4 העיבוד יבוצע במצורה נאותה, באופן המבטיח היעדר פינות חדות, שיירי עיבוד, עיוותים והעדר שריפת חומר בריתוכים. בפני השטח יבוצעו כל תהליכי העיבוד הנדרשים, כך שתהיה התאמה מושלמת לדרישות.
- 5.3.5 בסמלים, בהם נדרשים חללים פנימיים, לא יהיו עיוותים, שאריות חומר או מעיכות בצורת הסמל.



5.3.6 בחלקה האחורי של הסיכה יוטבע או ייחרט חודש ושנת הייצור של פריט זה, לדוגמא 11/23 (נובמבר 23).

5.3.7 על הספק להבטיח כי הפגמים הבאים לא יופיעו בפריט המוגמר:

5.3.7.1 פעולת נעיצה לא נוחה.

5.3.7.2 שבירת פיץ ע"י הפעלת כוח ידני.

5.3.7.3 תפסני פיץ לא מתאימים.

5.3.7.4 סמל לא סימטרי.

5.3.7.5 גווני הסמל לא כנדרש.

5.3.7.6 מבנה לא כנדרש.

5.3.7.7 חו"ג לא כנדרש.

5.3.7.8 ציפוי לא כנדרש.

5.4 עיבוד הפינים / הבורג:

5.4.1 צורה:

צורת הפינים תתאמנה לנספח המצ"ב (נספח ד')

5.4.2 מידות:

5.4.2.1 גובה הפינים יהיה $8 \text{ מ"מ} + / - 0.5 \text{ מ"מ}$ – ראה נספח ד'.

5.4.2.2 קוטר בסיס הפיץ יהיה 2 מ"מ לפחות, עובי בסיס הפיץ יהיה 0.4 מ"מ לפחות. בכל

מקרה, מידות הבסיס תאפשרנה הצמדה מלאה לסמל/ אות בהתאם לדרישות העיבוד.

5.5 פינים:

5.5.1 הפינים ימוקמו בבסיס הסמלים על סמך התיאור שבנספחים ובשרטוטי הפריט בדיוק מקסימלי למידות המתוארות. במידה ולא צויין מיקום הפינים יקבעו בצורה סימטרית כך שהסיכה תיצמד בצורה מאוזנת, לא תתקבל חריגה / שינוי מהמידות המתוארות אלא אם אושרו בכתב ומראש.

5.5.2 הפינים יהיו עם 2 חריצים אופקיים לתפיסה והידוק הלחצנית בשני מצבי לחיצה.

5.5.3 מיקום הפינים יתאים לקוטר תפס הסגירה, כך של תיווצר חסימה אחד של השני.

5.5.4 הפינים יחוברו בניצב לשטח האחורי שבסמל, כך שלא יתנתקו ולא יתכופפו בנעיצה בבד.

5.5.5 הפינים לא יתנתקו ולא יתקפלו במשיכה בכוח ויעמדו בעומס משיכה של הפעלת כח ידני בניצב לפיץ.

5.5.6 הפינים יחוברו לסמל בהלחמה קשה / שיטת חיבור שווה ערך המבטיחה עמידות בלחץ אופקי ואנכי.

5.5.7 לא יהיו ליקויי תפקוד בעת הפרדת הלחצניות מהפינים, הפיץ ישתחרר בצורה חלקה ולא יתקע עקב חומרים שלא שהתייבשו מצביעה וגימור הייצור.



5.6 : ברגים

- 5.6.1 בורג לחיבור הסרט יקבע בגב העיטור בהתאם לשרטוט הרלוונטי ויכלול אום בתברג מתאים, הבורג יעובד כך שהוא ממוקם בצורה סימטרית ויציבה במיקום הרלוונטי בגב הסמל והבורג לא יתנתק. האום לא יפתח באקראי ובמשיכה ידנית בכח. האום יאפשר אחיזה נאותה בקצות האצבעות ויהיה בקוטר של 12 מ"מ לפחות.
- 5.6.2 הברגים יחוברו בצידה האחורי של הסיכה כך שלא ינתקו בהפעלת כח ניצב לכיוון הפין.
- 5.6.3 אורך הבורג כ- 7 מ"מ – יאושר במסגרת אישור דגם.
- 5.6.4 בקצה השוליים של הבורג יולבש מכסה סיליקון / פלסטיק עגול להגנה.

5.7 : גימור

- 5.7.1 כל החומרים המשמשים לייצור הסיכות יהיו חדשים, ללא חריצים, סדקים, ריקבון, חלודה או פגמים אחרים.
- 5.7.2 יש להקוות פינות חדות ולהוריד שאריות עיבוד והלחמה.
- 5.7.3 הסמלים יהיו ללא גרדים ושריטות. פינות הסמלים וקצותיהם לא יהיו חדים, בכל סיכה בה נדרש עיבוד שפיצי, השפיץ יבוצע בצורה מעוגלת – דרישה בטיחותית !
- 5.7.4 בכל מקרה של ציפוי הגימור יהיה אחיד, חלק ויכסה במלואו את פני השטח מכל הכיוונים, ללא בועות, הבדלי גוון, חריצים, או פגמים אחרים.
- 5.7.5 גוון הציפוי יוגדר באישור הדגם טרום הייצור או עפ"י דוגמא מאושרת.
- 5.7.6 סמלי המתכת יצופו בחזיתם בשכבת ציפוי אפוקסי שקוף, בהתאם לדרישה ולדגם המאושר.
- 5.7.7 הפינים/ ברגים בצדס האחורי של האותות יהיו בגימור התואם את ציפוי הסמל או אחר שיאושר מראש.

5.8 : סיבולת

- 5.8.1 הסטייה המותרת מהמידות (אורך ורוחב, למעט העובי), ביחס לשרטוט המצורף, לא תחרוג מ- 1 מ"מ אלא אם צוין אחרת.

5.9 : צבעים

5.9.1 : סמלים מוכספים כללי

הגוון המוכסף יאושר מראש בגוון Metal antique silver – יש לאשר גוון טרום ייצור מול רב הנגדים ממדור נוהג וטקסים.

5.9.1.1 : סמל פליז כסוף -

בכל סמלי המתכת מסוג פליז - נדרש לבצע תהליך הברשת הפליז וציפוי בלכת מגן, ללא תהליך חמצון.

5.9.1.2 : **סמל צבעוני -** הסמלים הצבעוניים יצבעו בצבעי אפוקסי או צבעי אמיל מצופים אפוקסי שקוף.



5.9.1.3 חזית הסמל תהיה בגוונים ובמיקומים זהים למצוין בסקיצה ו/או ב"דגם המאושר". בין צבעי האות נדרש פס דקיק ממתכת הבסיס, גודל. הפנל המשולב יהיה יחסי לגודל האות, גבולות האות מעוגלים בשלושה מימדים.

5.9.1.4 **סיכות זהב או ערד כסף או גוון אחר שלא צוין** – במידה ותהיה דרישה, יאושרו מראש ע"י רב הנגדים ממדור נוהג וטקסים.

6. עבודה מול הספק הזוכה:

6.1 הוצאת הזמנה

- 6.1.1 לאחר קביעת הספק הזוכה, משטרת ישראל תוציא לזוכה הזמנה. הוצאת הזמנה מבעוד מועד ניתנת על מנת לאפשר למציע לייצר את חומרי הגלם הנדרשים בהתאם להזמנה כך שיעמדו ויענו לדרישות המפרט.
- 6.1.2 על אף הוצאת הזמנה כאמור, הזוכה אינו רשאי להחל בייצור הסדרתי, אלא בכפוף לקבלת אישור מנהל הפריט במשטרה, אישור (PRE PRODUCTION SAMPLE -PPS) דגם סופי.

6.2 אישור דגם:

- 6.2.1 הזוכה ייפגש עם רב הנגדים של משטרת ישראל ומנהל הפריט, ויאשר מולם את כלל הפריטים והסיכות התצורות והצבעים הנדרשים בהזמנה רק לאחר קבלת אישור חתום פיזית על הצבעים והתצורה הנדרשת בשני העתקים (אחד לרב הנגדים ואחד לספק) הספק ייצר את הדגמים ויגישם לאישור דגם מכל סוג מכל סוג תוך **21 ימי עבודה**.
- 6.2.2 הספק ייצר דגם שיאושר בחתימה פיזית של רב הנגדים של מ"י על שני עותקים- רק אישור זה יהווה אסמכתא לאישור הייצור.
- 6.2.3 הדגם הסופי יעמוד בכל הדרישות הקבועות במפרט ויוגש עם דו"ח בדיקה של הספק את הדגם.
- 6.2.4 הדגם ילווה בטבלת מידות ודו"ח בחינת הדגם של בדיקת הספק עפ"י המפרט. הדו"ח יכלול את שרטוט שיטת המדידה, במידה ויש נקודות מדידה נוספות על הקיים במפרט ודו"ח בדיקה של הספק את הדגם.
- 6.2.5 כל המידות, הגרפיקה והצבעים יאושרו סופית בשלב אישור טרום הייצור.
- 6.2.6 הדוגמאות שהוגשו בשלב אישור הדגם יסומנו כ"דוגמאות מאושרות לייצור" וישארו ברשות המזמין לצורך השוואה בתהליכי בחינה בהמשך.

6.3 תיק מוצר / אישור חומרים

- 6.3.1 לאחר הוצאת הזמנה לזוכה, יפעל הזוכה עד לתחילת הייצור (לפי הזמנים הקבועים במכרז/ מפרט) להמצאת תיק מוצר, אשר יכלול:
- 6.3.2 הצהרת היצרן בדבר עמידתו של הזוכה בדרישות החומרים המופיעים בסעיף 5.2 לעיל.



- 6.3.3 דוגמת חומר פיזית של כל אלמנט / אביזר ממנו מורכב הפריט המופיע בסעיפי החומרים כולל תיעוד או מסמך המתאר את סוג חומר הגלם המוצמד כולל אחריות לתקינות האביזר בהתאם למוגדר בסעיף האחריות במפרט זה.
- 6.3.3.1 דוגמת סרט – תוגש לפחות באורך 50 ס"מ לפי דרישה מכל סוג .
- 6.3.3.2 במידה ויעשה שימוש בחומר נוסף – נדרש להגישו לאישור בתיק המוצר.
- 6.3.3.3 כלל חומרי הגלם והאביזרים הנדרשים לייצור הפריט.
- 6.3.3.4 שרטוטי הפריט, מידות, שרטוט שיטת מדידת הפריט.
- 6.3.4 דוגמאות שהוגשו לאישור במסגרת הגשת תיק המוצר תעובדנה באותו מפעל הייצור, באותה שיטת עבודה ובאותם חומרים שבהם ישתמש היצרן בביצוע ההזמנה, בייצור השוטף.
- 6.3.5 על אף האמור, משטרת ישראל תהיה רשאית לאשר לזוכה העברת הייצור למפעל ייצור אחר, בכפוף להגשת דוגמאות וזאת על מנת לוודא עמידת הייצור בכל דרישות המפרט.
- 6.3.6 דוגמאות שנבדקו ואושרו בכתב על ידי נציגי המשטרה בתיק המוצר, אינן משחררות את היצרן מלייצר את הפריט לפי דרישות המפרט, פרט למקרה שבו היצרן הצביע על סטיות, והן אושרו במפורש ובכתב על ידי רב הנגדים של משטרה ישראל.
- 6.4 דוגמאות ראשונות מקו הייצור**
- 6.4.1 דגימת ראש ייצור, (TOP OF PRODUCTION -TOP) הדוגמאות הראשונות אשר תצאנה מקו הייצור תוגשנה למנהל הפריט לצורך בדיקה ואישור הייצור עפ"י הנדרש במפרט זה (מספר דוגמאות יקבע בהתאם להזמנה) דוגמאות אלה יוגשו עם דו"ח בדיקה של הספק.
- 6.4.2 באספקה השוטפת, הפריטים יהיו תואמים לדגם שאושר בתיק המוצר.
- 6.4.3 ככל שיידרש לבצע תיקונים/ שיפורים לאחר ביצוע הדגימה, הללו יוחלו על הייצור במייד.
- 6.5 הערות כלליות :**
- 6.5.1 משטרת ישראל תהיה רשאית לוותר על שלב מן השלבים בתהליך זה כצעד חריג. פעולה זו לא תוריד מאחריות הזוכה, לייצר ולספק פריטים העונים לכל דרישות המפרט זה.
- 6.5.2 הגיש הזוכה דגם/חומר/תיעוד לאישור ולא עמד פעמיים בדרישות המצוינות במפרט זה יהיה המזמין רשאי לבטל את זכייתו כמפורט במסמכי המכרז.
- 6.5.3 בכל מקרה בו הוראות המפרט אינן ברורות או אינן תואמות את השרטוט או הדוגמא המוצגת, הספק יציג זאת בפני רב הנגדים של מ"י ויקבל אישור בכתב לגבי הנדרש.
- 7. סימון ואריזה :**
- 7.1 סימון :**
- בחלקה האחורי של הסיכה יוטבע או ייחרט חודש ושנת הייצור של פריט זה , לדוגמא 11/23 (נובמבר 23) .
- 7.2 אריזה :**
- 7.2.1 הפריטים ינוקו מכל עודפי חומרים מתהליך הייצור.



- 7.2.2 **אריזה מעץ זית** - ראה נספח ז' - מידות סופיות יאושרו מול רב הנגדים
- 7.2.2.1 בחלק התחתון של פנים הקופסאות יעובדו מגרעות מתאימות במדויק לרכיבי כל מארז, מעליהן ציפוי של **בד קטיפה מעודן** בגוון כחול רויאל באיכות וגוון שיאושרו מראש ויהוו בסיס להנחת העיטור/ סיכה. על גובה הבד בכל אחד משני חלקי הקופסא הפנימיים להיות מאופס עם גובה כל חלק על מנת למנוע תזוזת הפריט הארוז בתוך הקופסא.
- 7.2.2.2 בבסיס התחתון החיצוני של כל קופסא יודבק בד מסוג **"לבד" FELT** בגוון זהה לגוון בד הקטיפה הפנימי, למניעת החלקת הקופסא כשמונחת של משטח ולייצובה.
- 7.2.2.3 ע"ג כל קופסת עץ זית ייחרט המלל הרלוונטי בחריטה חדה וברורה- יש לאשר טכניקה מראש אל מול רב הנגדים של מ"י :
- 7.2.2.3.1 קופסא מעץ זית למארז של **עיטור המופת/ הגבורה/ האומץ + סיכה עטופה בסרט** בהתאמה לסוג העיטור.
- 7.2.2.3.2 קופסא מעץ זית למארז של **צל"ש המפכ"ל, צל"ש מפקד מג"ב.**
- 7.2.2.3.3 קופסא מעץ זית למארז של **צל"ש המפקד.**
- 7.2.2.4 כל חלקי העץ החשופים – פנימיים וחיצוניים יצבעו בלאקה שקופה בגימור מבריק.
- 7.2.3 **אריזות קרטון לכל מארז** - במידה מתאימה לכל סוג קופסא עליה מדבקה הכוללת את כל הפרטים המפורטים בסעיף 7.2.6 להלן.
- 7.2.4 ערכות העיטורים והצל"שים יארזו באריזות קרטון פרטניות רק לאחר ביצוע בחינת הקבלה ואישור תקינות כמפורט בסעיף 8.7.
- 7.2.5 קופסאות הקרטון יארזו בקרטון המתאים למידות קרטוני המשנה.
- 7.2.6 **סיכת אפוקסי**
- 7.2.6.1 כל סיכה תוכנס לשקית עם פס סגירה נלחץ שתתאים לגודלה.
- 7.2.6.2 כל 20 סיכות של אותה יח' יוכנסו לתוך שקית פוליתילן שקופה סגורה.
- 7.2.6.3 כל 20 שקיות יכנסו לתוך קופסת קרטון מתאים, שתסופק ע"י הזוכה במכרז.
- 7.2.7 על השקית עם 20 הסיכות תודבק מדבקה שתכיל:
- 7.2.7.1 תיאור הפריט
- 7.2.7.2 סמל משטרה
- 7.2.7.3 מידה
- 7.2.7.4 חומרים
- 7.2.7.5 שם היצרן
- 7.2.7.6 ארץ ייצור
- 7.2.7.7 ס. ייצור (תאריך הייצור)
- 7.2.7.8 תווית בר קוד
- 7.2.7.9 הוראות שימוש לניקוי - יופיעו הוראות שימוש בפריט.

7.3 אריזה:

7.3.1 הפריטים יארזו ויסופקו בקרטונים נפרדים לפי סוג.



- 7.3.2 אחרי האריזה בשקיות/ קופסאות כמצוין לעיל, כל העיטורים / אותות מסוג אחד יארזו כל אחד בנפרד בתוך שקיות שקופות ויארזו בתוך קופסת קרטון דו גלי המתאים לאריזת עיטורים / אותות, במידות המתאימות לסוג וגודל המוצר, מידות הקרטון בתיאום ואישור מול הגורם הרלוונטי במ"י.
- 7.3.3 בכל ארגז / שקית יוכנס חומר silica gel לספיחת הלחות בתוך השקית – עפ"י הנהוג בנוהל המסחרי לאריזה מסוג זה.
- 7.3.4 יש לוודא כי איכות האריזה לא תפגום בצורה כלשהי באיכות המוצר (לרבות שינוי גוון, אורך זמן, אחסנה וכדומה).

5.1 ארגון וסימון הקרטונים:

- על הדפנות הצרות, משני צידי קופסת הקרטון יודבקו תוויות עם פרטים הבאים:
- 5.1.1 תיאור פריט: המידה/ סוג/ צבע.
- 5.1.2 ברקוד של המק"ט המשטרתי
- 5.1.3 מספר מק"ט משטרתי / ספק
- 5.1.4 כמות
- 5.1.5 שם היצרן.
- 5.1.6 מס' הזמנה.
- 5.1.7 כמות פריטים בקרטון ותאריך האריזה.
- 5.1.8 סמל משטרת ישראל
- 5.1.9 כמות פריטים בקרטון תהיה קבועה. הנושא יתואם מראש מול הגורם המוסמך במדור ציוד בשלב טרום היצור ובמידת הצורך, בשילוב עם נציגי המרלוג המשטרתי.
- 5.1.10 לא יהיה ערבוב של סוגי מוצר שונים בתוך קרטון אחד.
- 5.1.11 אין לערבב 2 סוגי מק"ט באותו קרטון.
- 5.1.12 יתרות העיטורים/ אותות שלא מספיקות למילוי קרטון שלם יאוחדו לקרטון אחד. בכל מקרה, כמות מצטברת של הפריטים לא תעבור את הכמויות שהוגדרה מראש כל הקרטונים בהם ארוזים יותר מסוג מוצר אחד יסומנו בסימון נוסף ובולט (מדבקה אדומה למשל).
- 5.1.13 קרטון חלקי יונח בראש המשטח ויסומן במדבקה בולטת עם כמות היחידות.

5.2 משטח

- 5.2.1 גובה משטח עד 160 ס"מ כולל המשטח)
- 5.2.2 מידות המשטחים אורך * רוחב 120/100 ס"מ
- 5.2.3 משטח קוביות דגם איזו (ISO)
- 5.2.4 כניסה לעגלת משטחים מ 2 צדדים.
- 5.2.5 על המשטח להגיע עטוף בניילון נצמד .
- 5.2.6 על כל משטח תופיע מדבקת ברקוד בגודל של 10/15 ס"מ לפחות עם פרטי מוצר, ברקוד משטרתי וכמות כללית למשטח.
- 5.2.7 על כל קרטון תודבק מדבקה המכילה את כמות היחידות.
- 5.2.8 אין לערבב 2 סוגי מק"ט באותו קרטון .



- 5.2.9 קרטון חלקי יונח בראש המשטח ויסומן במדבקה בולטת עם כמות היחידות.
5.2.10 הסחורה לא תבלוט מעבר לקווי המשטח.

6 הוראות להבטחת איכות

- 6.1 היצרן ינהל מערכת בקרת איכות מתועדת בתהליך הייצור, על מנת לוודא כי הפריט מיוצר ע"פ כל דרישות מפרט זה. מסמכי בדיקה בתהליך הייצור יוצגו ע"פ דרישה לנציג המזמין.
6.2 על היצרן מוטלת האחריות לערוך בתהליך הייצור בדיקות בקרת איכות לצורך אימות כי המוצר מיוצר ע"פ דרישות מפרט זה. הבדיקות יתועדו וימסרו לעיון נציגי המזמין ע"פ דרישה.
6.3 נציגי משטרת ישראל או נציג מטעמה, רשאים לערוך ביקורות איכות בתהליך הייצור וליטול דוגמאות כראות עיניהם תוך כדי תהליך הייצור.

7 בקרת איכות

- 7.1 משטרת ישראל תהיה ראשית לבחון את הסחורה בכל רגע נתון ע"י בחינה מלאה או חלקית כפי שמתואר בסעיף בחינת קבלה ובכל מקום בו הסחורה נמצאת. הבחינות יתרכזו בהתאמת הפריטים המסופקים לפריטים המאושרים בתהליך אישור דגם ולדרישות המפרט.
7.2 לנציג מחלקה הלוגיסטית יהיה הזכות להחליט האם לבצע בחינת קבלה או תהליך של בחינה אקראית.
7.3 בכל מקרה, עם קבלת כל מנת ייצור חדשה, על הספק לפנות לגורם מוסמך במחלקה לוגיסטית לצורך קבלת אישור לספק את הפריטים למחסן.
7.4 במידה ועבודה כלשהי נעשית, במהלך חיי המכרז, ע"י יצרני או קבלני משנה תימסר הודעה על כך לנציג אחראי הבקרה על פריט זה כדי לאשר את ייצור הפריטים גם אצל יצרני המשנה.

8 בחינת קבלה:

- 8.1 הבחינה תבוצע באחריות נציג מדור ציוד במשטרת ישראל, ו/או מי שהוסמך לכך מטעמו לביצוע בחינה סופית של הפריטים. למשטרת ישראל (או מי-מטעמה) תובטח גישה חופשית ובכל עת לכל חלקי קו הייצור, הן אצל היצרן הראשי והן אצל יצרני וספקי המשנה, לרבות יצרני וספקי חומרי הגלם.
8.2 מקום ביצוע הבדיקות יהיה במפעל היצרן או במחסן היבואן. לחילופין, יתכן כי הבחינה תתבצע במחסני משטרת ישראל. במקרה זה על הספק תהיה מוטלת האחריות לספק כוח אדם מתאים שיבצע פתיחת אריזה לפני הבחינה והחזרה של הפריטים הארוזים לקרטונים.
8.3 במסגרת בחינות הקבלה יוצג לנציג הבוחן תיק מוצר מאושר של הפריט הנבחן שיכיל את כל המסמכים והאישורים לרבות המפרט שרטוטים דוגמא מאושרת וכו.
8.4 על פי דרישה תאומת הימצאותן של תעודות בדיקה פנים-מפעליות, המפרטות את הבדיקות שנעשו והתאמת הממצאים לנדרש.
8.5 תאושר אספקת פריטים אשר בוצעו מחומרים המאושרים ע"י מ"י בלבד.
8.6 על היצרן מוטלת האחריות לוודא שימוש בחומרים שעמדו בדרישות מפרט זה, עפ"י העדכון האחרון.



8.7 הבחינה תהיה בחינה של 100%, כל פגם מהפגמים להלן עשוי לגרום לפסילת הפריט:

- 8.7.1 מידות וסימטריה – אי התאמה למפרט
- 8.7.2 עיבוד וגימור- חוזק פינים וברגים שאינו מספק, הדבקה שאינה תקינה ונקייה, חלודה, ירידת צבע, גרדים, קצוות חדים, חוטים פרומים, חוסר תקינות חלקי מתכת: מנעול/ סוגר וצירים של הקופסא, גובה לא מתאים של בד קטיפה המצפה את פנים הקופסא.
- 8.7.3 אי התאמה לדגם המאושר
- 8.7.4 אי התאמת גוון לגוון שאושר
- 8.7.5 פגמים בסימון ובאריזה

8.8 תאריך מדויק של ביצוע בחינת קבלה, מיקום וכמות למידה ולסוג הפריט תתואם מראש מול נציגי מדור ציוד ע"י טופס ייעודי בקשה לזימון לבחינת קבלה.

8.9 בחינת קבלה תתבצע אך ורק כאשר כל המנה שלגביה סוכם מראש מוכנה וארוזה בהתאם לסעיף סימון ואריזה הבחינה תתבצע על פי סעיפי המפרט וסט דוגמאות המאושר.

9 אחריות:

- 9.1 תינתן אחריות עבור כל עיטור/ אות למשך שנה מתאריך הרכישה.
- 9.2 האחריות תינתן עבור כל פגם שמקורו בייצור או בחומר גלם לקוי (כגון: חלודה, ירידת צבע, גרדים, קצוות חדים וכו'). במקרה כאמור, הפריט הפגום יוחלף בפריט חדש ולא יתאפשר תיקון.
- 9.3 נציג מ"י ימלא טופס עם הסבר על הפגם המופיע בעיטור /אות ויצמיד לטופס את הפריט הפגום –שיועבר אח"כ חזרה לספק להתייחסותו.
 - 9.3.1 אחת לחודש או לרבעון – יועברו הפריטים ע"י המרלו"ג/ מדור ציוד/ נציג מ"י לספק לצורך זיכוי מדור ציוד.
 - 9.3.2 הספק יהיה אחראי על המוצרים שהוא ייצר / סיפק גם לאחר סיום תקופת ההתקשרות למשך שנה לפחות.
 - 9.3.3 ככל שתתגלה תקלה כלשהי בפריט הספק יחליף את הפריט בפריט באיכות הנדרשת על פי מפרט זה, וזאת לא יאוחר מתום פרק הזמן הקבוע לאספקה השוטפת שתחילתו במועד הודעת משטרת ישראל אודות התקלה.



נספח א'

עיטורים

הדמייה צבעונית לעיטור וסיכת עיטור:

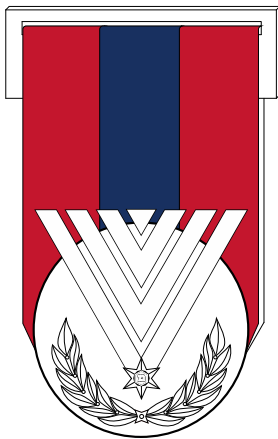

עיטור הגבורה

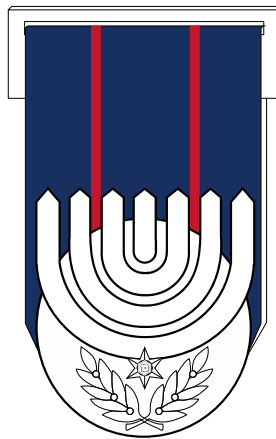

עיטור האומץ

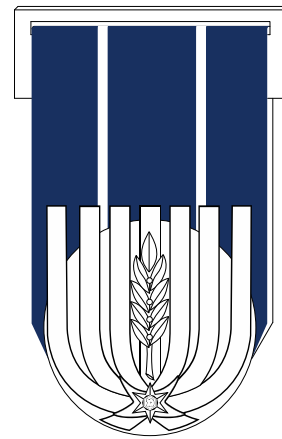

עיטור המופת



מפרט את"ל מס'-----



עיטור כולל סולם וסרט



חזית

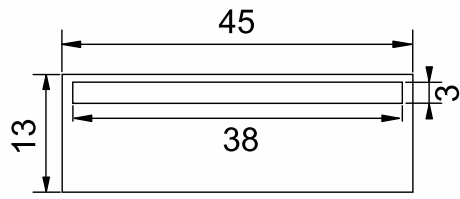

גב

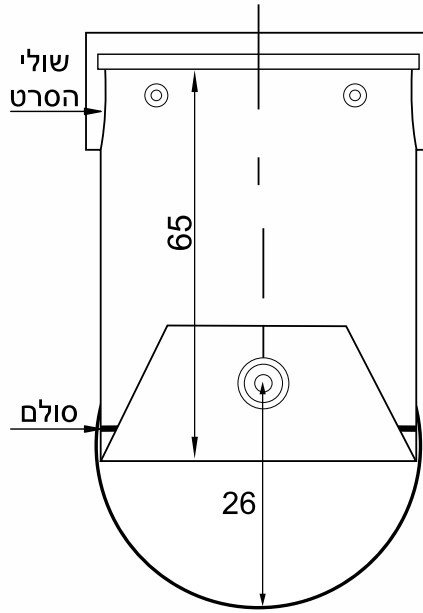
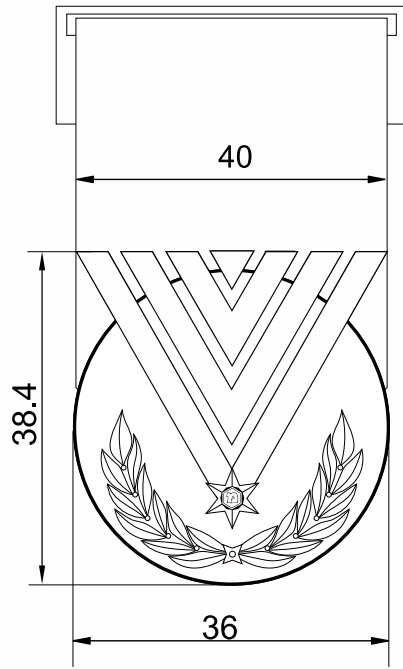
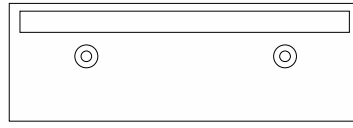

צד

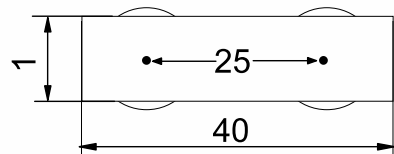
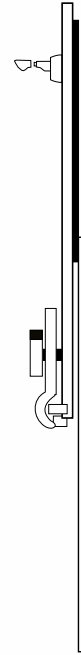



1. עיטור המופת-

סמל מתכת פליז 3D מצופה באפוקסי שקוף - Metal antique silver

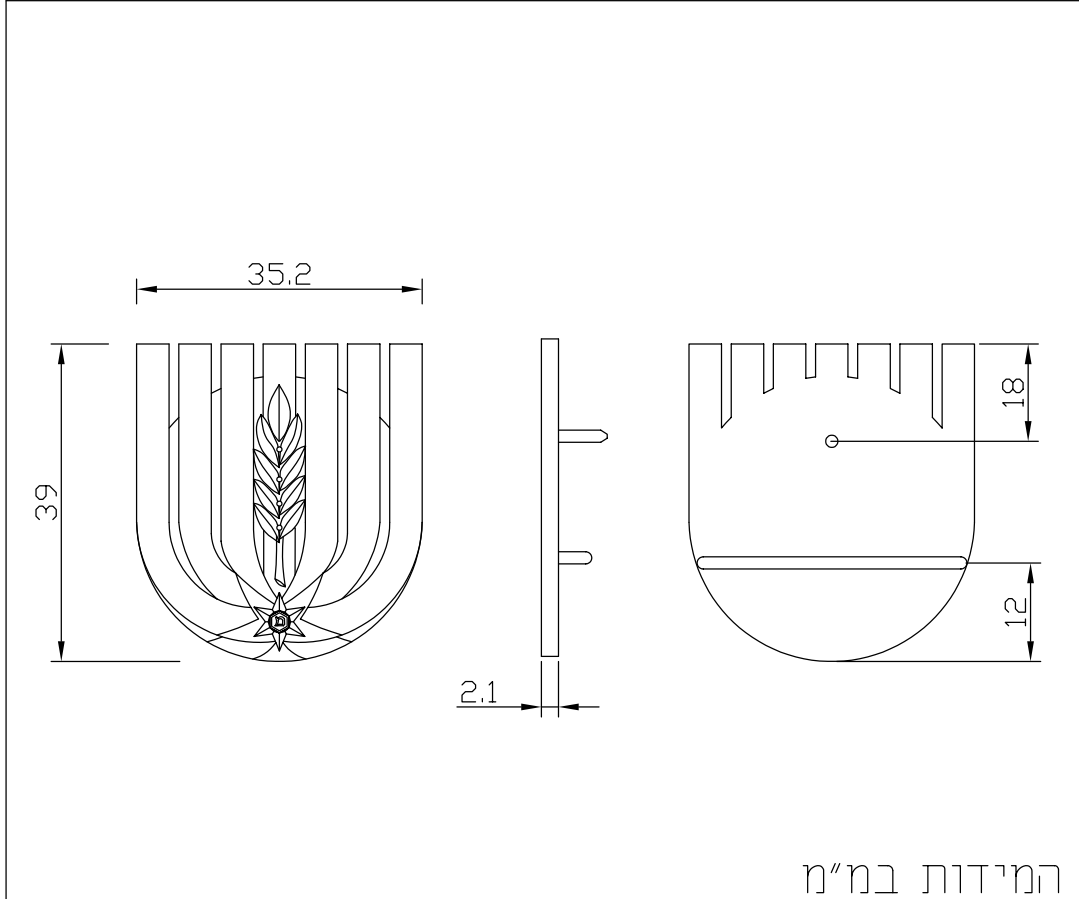

המידות במ"מ

						01	2
מספר קטלוגי		כמות		שם/הגדרה		מספר שרטוט/תקן	ס זחלק
 <p>משרתת ישראל ל " ת א מדור ציוד</p>		<p>חומר: ראה מפרט</p>		תאריך	חתימה	שם	<p>בכל מקרה שהסיבולת לא צויינה במפורש ישאר הדיוק כדקלמן: ± 0.2 ± ± ±</p>
				תכנון	ארמוריה רע"מ 0544-603306	שרטוט	
						ביקר אינה לקר	
						אישר אינה לקר	
		טיפול גמר ראה הערה מס'		טיפול טרמי ראה הערה מס'		מספר שרטוט אב	
מאושר ליצור שוטף מתאריך				שם הזחלק			
על-ידי				עיטור המופת			
אסמכתה/חתימה		גודל גיליון 4		מספר קטלוגי מ"מ		עדכון	תו רציפות
מאושר להרכבות האב המסומנות						0 1	
שרטוט זה וכן המידע הכלול בו היוו רכוש משרתת ישראל. כל שימוש בשרטוט זה אסור ללא אישור בכתב מגורמי המשרתה.		סיווג מוגבל		מספר שרטוט		↑	



2. עיטור הגבורה-

סמל מתכת פליז 3D מצופה באפוקסי שקוף- Metal antique silver

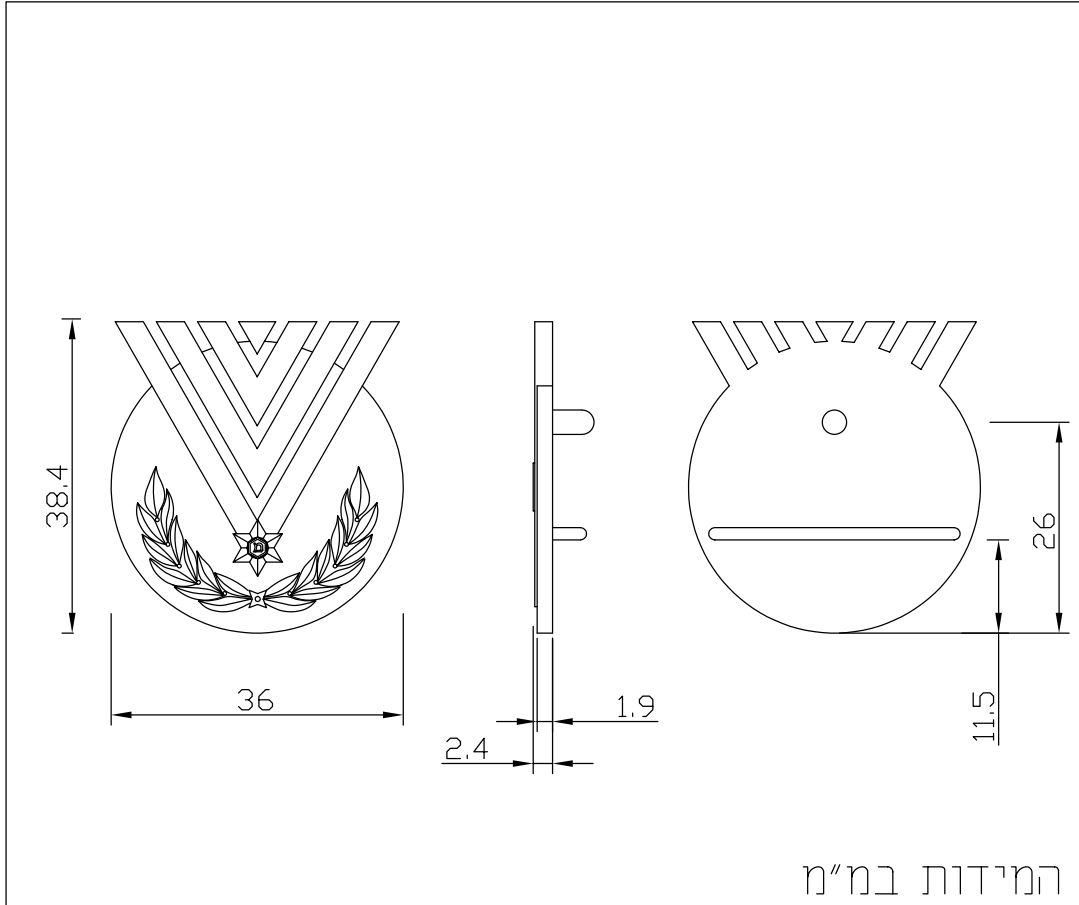

המידות במ"מ

				01	2	
מספר קטלוגי	כמות	שם/הגדרה			מספר שרטוט/תקן	
 משטרת ישראל א ת " ל מדור ציוד	חומר: ראה מפרט	תאריך	חתימה	שם	בכל מקרה שהסיבולת לא צויינה במפורש ישאר הדיוק כדלקמן: ± 0.2 \pm \pm \pm	
				ארמוריה בע"מ 0544-603306		שרטוט
				אינה לקר		ביקר
				אינה לקר		אישר
		טיפולי גמר ראה הערה מס'	טיפולי טרמי ראה הערה מס'			
	ק.מ. מקור	מספר שרטוט אב				
מאושר ליצור שוטף מתאריך		שם הזלק				
על-ידי		עייטור הגבורה				
אסמכתה/חתימה		גודל גיליון	מספר קטלוגי מ"י	עדכון	תו רציפות	
מאושר להרכבות האב המסומנות		4		0 1		
שרטוט זה וכן המידע הכלול בו הינו רכוש משטרת ישראל. כל שימוש בשרטוט זה אסור ללא אישור בכתב מגורמי המשטרה.		סיווג מוגבל	מספר שרטוט			
					↑	



3. עיטור האומץ-

סמל מתכת פליז 3D מצופה באפוקסי שקוף- Metal antique silver

=

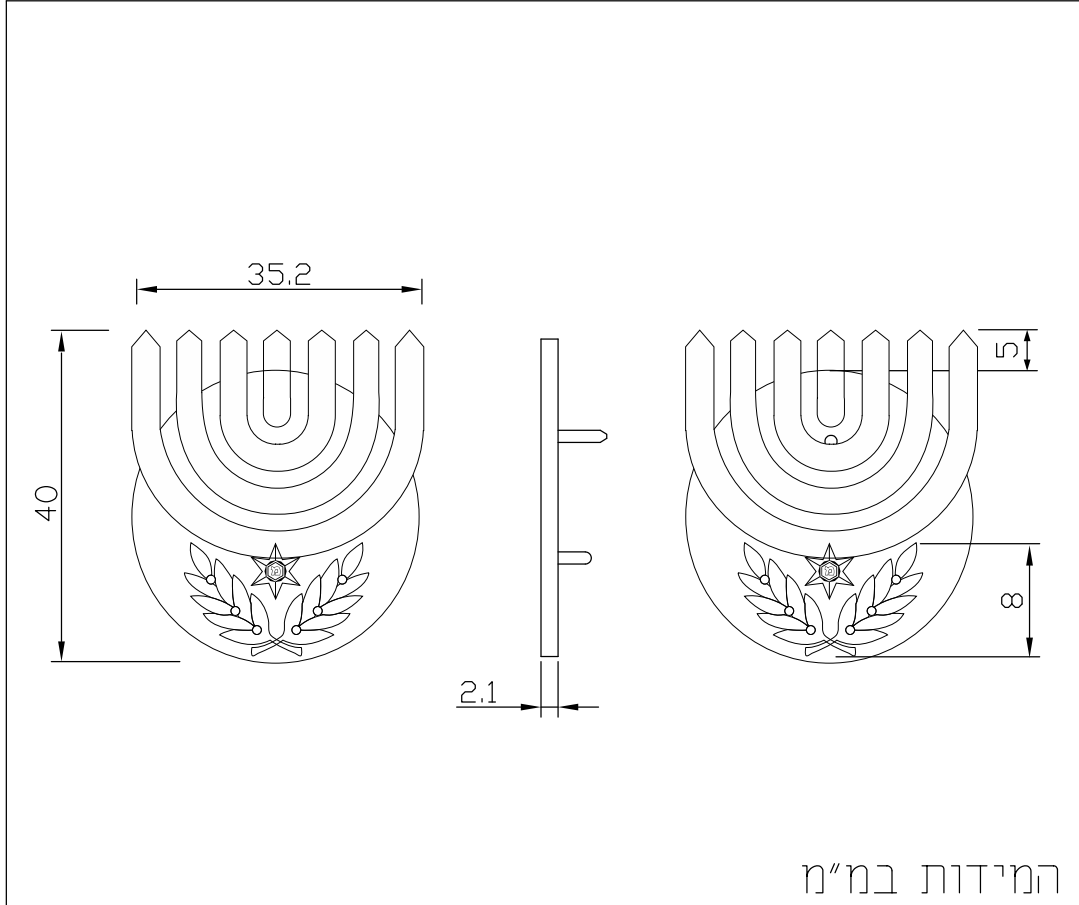

המידות במ"מ

						01	2
מספר קטלוגי		כמות		שם/הגדרה		מספר שרטוט/תקן	ס זולק
<p>משטרת ישראל א ת ל מדור ציוד</p>		<p>זומר: ראה מפרט</p>		תאריך	חתימה	שם	<p>בכל מקרה שהסיבולת לא צויינה במפורש ישאר הדיוק כדקלמן: ± 0.2 ± ± ±</p>
				תכנון	ארמוריה בע"מ 0544-603306	שרטוט	
						ביקר אינה לקר	
						אישר אינה לקר	
		טיפול גמר ראה הערה מס'		טיפול טרמי ראה הערה מס'		מספר שרטוט אב	
מאושר ליצור שוטף מתאריך				שם הזולק			
על-ידי				עיטור האומץ			
אסמכתה/חתימה		גודל גיליון 4		מספר קטלוגי מ"מ		עדכון	תו רציפות
מאושר להרכבות האב המסומנות						0 1	
שרטוט זה וכן המידע הכלול בו הינו רכוש משטרת ישראל. כל שימוש בשרטוט זה אסור ללא אישור בכתב מגורמי המשטרה.		סיווג מוגבל		מספר שרטוט		↑	



נספח ב'

סיכת עיטור

הערה: יש לבצע בהתאם לצבעי הפנטון המפורטים בנספח ו' ולאשר מול מדור נוהג וטקסים.

שני סוגי סיכות בעלות שני פינים ושני תפסי סגירה בהתאם למפורט בנספח ד', בהתאם

לצבעים המפורטים בכל סוג עיטור:

א) מצופה בסרט ארוג

ב) מצופה בצבע אמאיל מצופה אפוקסי שקוף,

1. סיכת עיטור מופת-



מפרט את"ל מס'-----

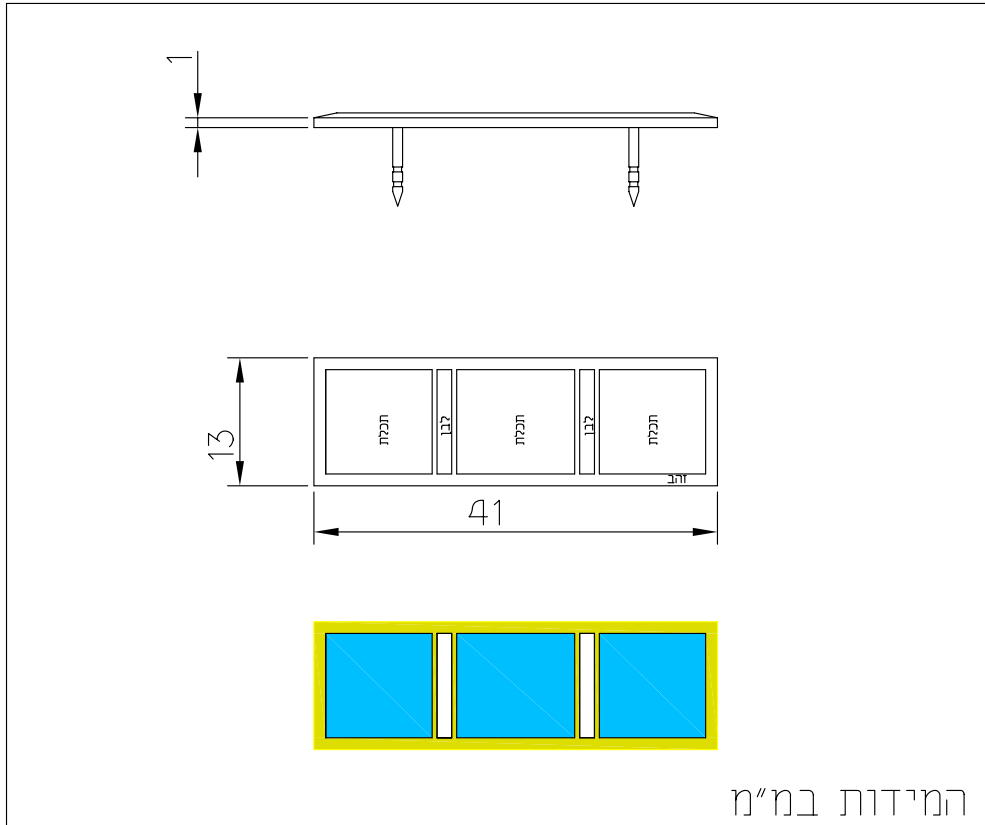

המידות במ"מ

						01	2	
מספר קטלוגי		כמות		שם/הגדרה		מספר שרטוט/תקן	סחלק	
 משטרת ישראל א ת " ל מדור ציוד	חומר: ראה מפרט		תאריך	חתימה	שם	בכל מקרה שהסיבולת לא צויינה במפורש ישאר הזיוק כדקלמן:		
					תכנן	± 0.2		
					שרטוט	ארמוריה בע"מ 0544-603306	±	
					ביקר	דבורה	±	
				אישר	אינה לקר	±		
				טיפול גמר	טיפול טרמי	±		
				ראה הערה מס'	ראה הערה מס'			
		ק.מ. מקור	מספר שרטוט אב					
מאושר ליצור שוטף מתאריך		שם החלק						
על-ידי		אות עיטור המופת						
אסמכתה/חתימה		גודל גיליון	מספר קטלוגי מ"י	עדכון	תו רציפות			
מאושר להרכבות האב המסומנות		4	1 3 5 0 5 8 9 6	0 1				
שרטוט זה וכן המידע הכלול בו הינו רכוש משטרת ישראל. כל שימוש בשרטוט זה אסור ללא אישור בכתב מגורמי המשטרה.		סיווג	מספר שרטוט				↑	
		מוגבל	7 4 1 3 5 0 5 8 9 6 0 1					



2. סיכת עיטור גבורה-

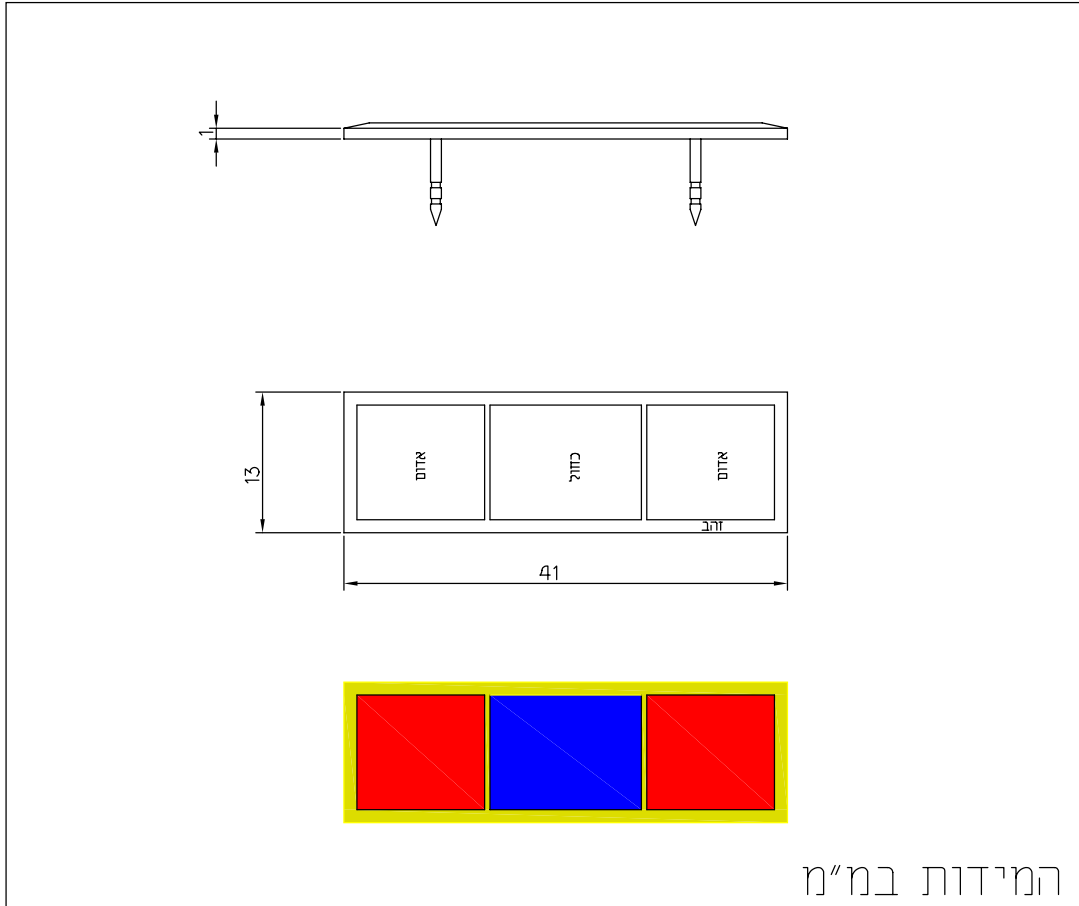

המידות במ"מ

				01		2
מספר קטלוגי		כמות		מספר שרטוט/תקן		ס חזלק
<p>משטרת ישראל א ת " ל מדור ציוד</p>	<p>דומר: ראה מפרט</p>	תאריך	חתימה	שם	<p>בכל מקרה שהסיבולת לא צויינה במפורש ישאר הדיוק כדלקמן: ± 0.2 ± ± ±</p>	
				תכנן		
				שרטט		
				ביקר		
		אינה לקר		אישר	±	
		טיפול גמר		טיפול טרמי	±	
		ראה הערה מס'		ראה הערה מס'		
		ק.מ. מקור		מספר שרטוט אב		
מאושר ליצור שוטף מתאריך		שם החזלק				
על-ידי		אות עיטור הגבורה				
אסמכתה/חתימה		גודל גיליון	מספר קטלוגי מ"י	עדכון	תו רציפות	
מאושר להרכבות האב המסומנות		4	1 3 5 0 5 8 8 8	0 1		
שרטוט זה וכן המידע הכלול בו הינו רכוש משטרת ישראל. כל שימוש בשרטוט זה אסור ללא אישור בכתב מגורמי המשטרה.		סיווג מוגבל	מספר שרטוט			↑
			7 4 1 3 5 0 5 8 8 8 0 1			



3. סיכת עיטור האומץ-

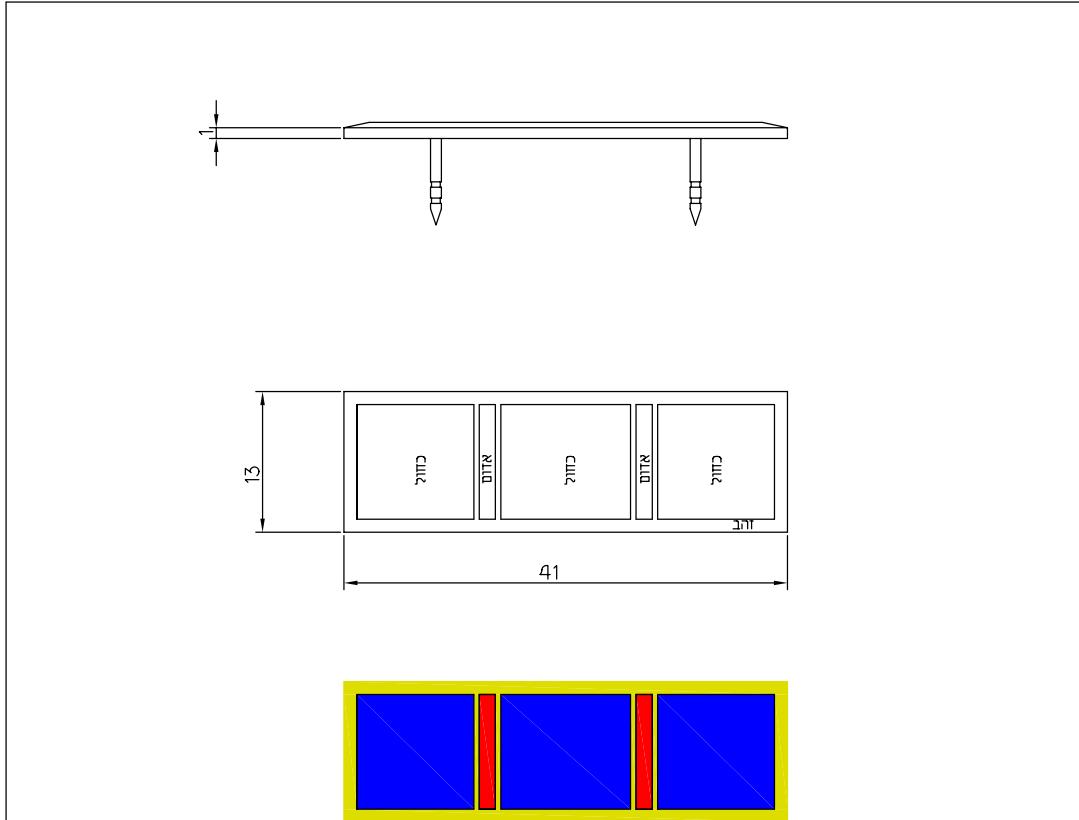

המידות במ"מ

						01	2
מספר קטלוגי		כמות		שם/הגדרה		מספר שרטוט/תקן	
 משטרת ישראל א ת " ל מזור ציוד		חומר: ראה מפרט		תאריך	חתימה	שם	בכל מקרה שהסיבולת לא צויינה במפורש ישאר הדיוק כדקלמן: ± 0.2 \pm \pm \pm
				תכנון	שרטוט	ארמוריה בע"מ 0544-603306	
				ביקור	דבורה	אינה לקר	
				טיפול טרמי	טיפול גמר	ראה הערה מס'	
		ק.מ. מקור		מספר שרטוט אב			
מאושר ליצור שוטף מתאריך על-ידי אסמכתה/חתימה מאושר להרכבות האב המסומנות		שם החלק					
		אות עיטור האומץ					
		גודל גיליון	מספר קטלוגי מ"י	עדכון	תו רציפות		
שרטוט זה וכן המידע הכלול בו הינו רכוש משטרת ישראל. כל שימוש בשרטוט זה אסור ללא אישור בכתב מגורמי המשטרה.		סיווג מוגבל		מספר שרטוט			
				7 4 1 3 5 0 5 9 0 4 0 1			



נספח ג'
סיכת צל"ש

מספרי פנטון בהתאם למפורט בנספח ו' יש לאשר גוון סופי מול מדור נוהג וטקסים

סיכה בעלת שני פינים ושני תפסי סגירה בהתאם למפורט בנספח ד', צבע אמאיל מצופה אפוקסי שקוף בהתאם לצבעים המפורטים בכל סוג עיטור.

1. צל"ש המפכ"ל



2. צל"ש מפקד מג"ב



3. צל"ש המפקד





נספח ד'
איור פין ותפס הסיכה

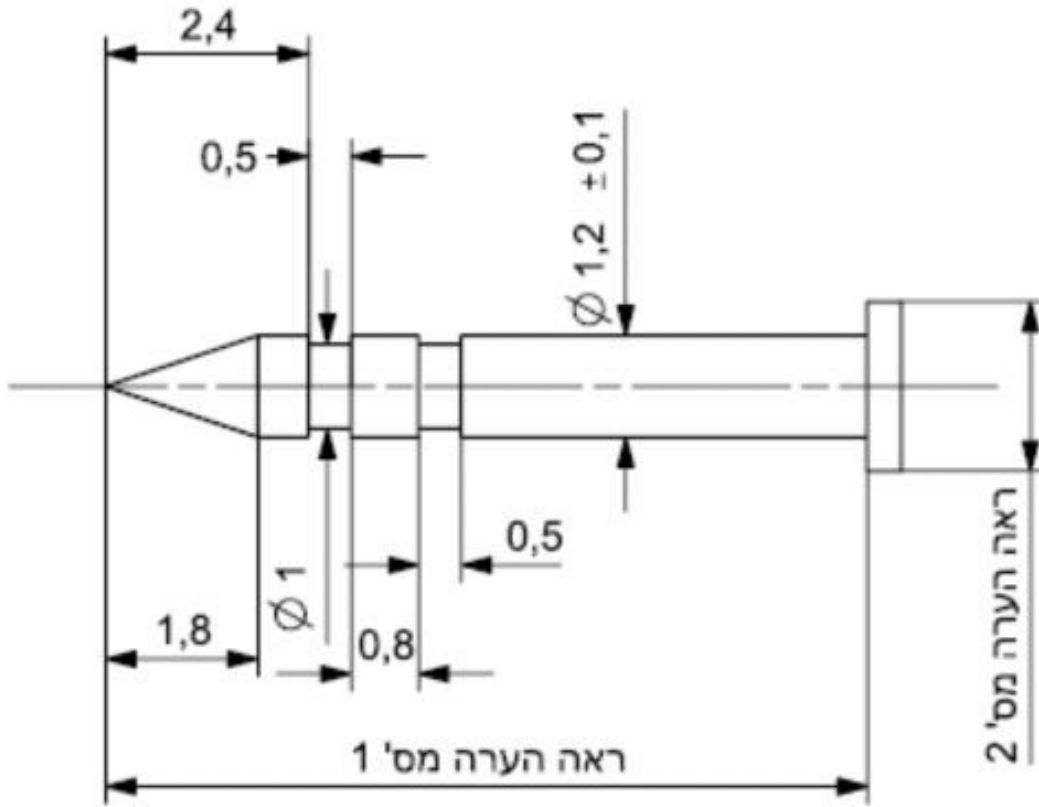

הערות:

1. בשרטוטים המצורפים למסמך זה, אשר לא צוינה בהם מידת אורך הפין, אורכו יהיה 8 מ"מ +/- 0.5 מ"מ.
2. קוטר בסיס הפין יהיה 2 מ"מ לפחות, עוב הבסיס יהיה 0.4 מ"מ לפחות. בכל מקרה, מידות הבסיס תאפשרנה הצמדה מלאה לסמל בהתאם לדרישות העיבוד במפרט.



• **האיור להכוונה בלבד**



נספח ה'

סרט ארוג

1. כללי:
סרט המיועד לחיבור לסולם סמל העיטור ולעטיפת סיכת עיטור.
2. הרכב: 100% פוליאסטר
3. מבנה: ריב ערב
 - 3.1 סרט **ארוג** בעל פסי אורך צבעוניים הנארג בנול סרטים ברוחב 40 מ"מ.
 - 3.2 ניתן להשתמש בסרט ארוג לבן הנארג בנול סרטים במידה הנדרשת ולבצע הדפסה דו-צדדית של הצבעים הנדרשים, זאת ברמת גימור מעולה- פסי אורך ישרים, חפיפה מדויקת של הדפוס בשני צידי הסרט והדפסה יציבה שאינה מורידה צבע.
 - 3.3 הסרטים ייוצרו לפי הגוון הנדרש והמאושר עם פסים צבעוניים בכיוון השתי, בהתאם להנחיות שבשרטוטים.
4. עיבוד וגימור:
 - 4.1 יש לעבד את כל שולי הסרט בחיתוך בחום או כל טכניקה אחרת שתאושר לביצוע גימור נקי ללא חוטים.
 - 4.2 הסרטים יעברו גיהוץ, יהיו ישרים, והשוליים יהיו חלקים וישרים לכל אורכם.
 - 4.3 יש להרכיב ע"ג הסולם בקצה סמל המתכת כאשר חיבור שני חלקי הסרט בצד האחורי נקי ומוסתר לגמרי.
5. מידות הסרט:
40 * 65 מ"מ נטו **קפל בד** לאחר הרכבה קיפול וגימור. הסרט המורכב יהיה כפול לכל אורכו.
6. יש לאשר מידות ועיבוד מראש מול רב הנגדים.



נספח ו'
צבעי פנטון

מס' פנטון	צבע	מס"ד
186C	אדום	1
Reflex C	כחול	2
לבן	לבן	3
356C	ירוק זית	4
443C	אפור	5
2736C	תכלת	6



נספח ז'

קופסאות עץ זית- ערכות

שרטוט קופסא - עיטורים



הערות:

- המידות רלוונטיות לשלושת סוגי מארזי העיטורים.
- סוג העיטור הרלוונטי ייחרט בהתאם לתכולת הקופסא: עיטור המופת, עיטור הגבורה, עיטור האומץ.
- סגירת הקופסא באמצעות סוגר מתכת כסוף המאפשר סגירה עם נעילה/ תפיסה המאפשרת פתיחה וסגירה רב פעמית, עפ"י דוגמא להכוונה או אחרת שהספק יציג מראש- יש לאשר מראש מול רב הנגדים.



- חיבור שני חלקי הקופסא באמצעות שני צירים כסופים באיכות מעולה התואמים את נראות ואיכות הסוגר.



הערות:

- צל"ש המפקד וצל"ש מפקד מג"ב גובה הקופסא 4 ס"מ במקום 3 ס"מ.
- סוג הצל"ש הרלוונטי ייחרט בהתאם לתכולת הקופסא: צל"ש הרמטכ"ל, צל"ש מפקד מג"ב, צל"ש המפקד.
- סגירת הקופסא באמצעות סוגר מתכת כסוף המאפשר סגירה עם נעילה/ תפיסה המאפשרת פתיחה וסגירה רב פעמית, עפ"י דוגמא להכוונה או אחרת שהספק יציג מראש- יש לאשר מראש מול רב הנגדים.
- חיבור שני חלקי הקופסא באמצעות שני צירים כסופים באיכות מעולה התואמים את נראות ואיכות הסוגר.



מפרט את"ל מס'-----



נספח ח'
טבלת פריטים מסכמת
עיתורים וצל"שים



מפרט את"ל מסי-----



שם הסיכה	קוטר סיכה עגולה	אורך ורוחב הסיכה	עובי הסיכה (אמדד בקליבר)	צבע הסרט	צבעים בסיכה	הסיכה	הסיכה	צילום אחורי לסיכה
צלי"ש אפוקסי המפקד	X	רוחב הסיכה 4 ס"מ גובה הסיכה 1 ס"מ	2 מ"מ	X		2 פינים בחלק האחורי של הסיכה		
צלי"ש מנ"ב אפוקסי	X	רוחב הסיכה 4 ס"מ גובה הסיכה 1 ס"מ	2 מ"מ	X		2 פינים בחלק האחורי של הסיכה		
צלי"ש המפקד אפוקסי	X	רוחב הסיכה 4 ס"מ גובה הסיכה 1 ס"מ	2 מ"מ	X		2 פינים בחלק האחורי של הסיכה		
עיטור הגבורה	3.5 ס"מ	רוחב עליון חנוכיה 3.5 ס"מ, רוחב תפס סרט: 4.5 ס"מ אורך תפס סרט 1.5 ס"מ	עובי עיגול עם חנוכיה 2 מ"מ עובי סולם 1.5 מ"מ	אדום עם פס אמצע כחול עבה		שני פינים בחלק האחורי של הסולם		
סיכת עיטור הגבורה	X	רוחב הסיכה 4 ס"מ גובה הסיכה 1 ס"מ	0.5 מ"מ	אדום עם פס אמצע כחול עבה		2 פינים בחלק האחורי של הסיכה		
סיכת עיטור הגבורה אפוקסי	X	רוחב הסיכה 4 ס"מ גובה הסיכה 1 ס"מ		אדום עם פס אמצע כחול עבה		2 פינים בחלק האחורי של הסיכה		
עיטור האומץ	3.5 ס"מ	רוחב עליון חנוכיה 3.5 ס"מ, רוחב תפס סרט: 4.5 ס"מ אורך תפס: 1.5 ס"מ	עובי עיגול עם חנוכיה 2 מ"מ עובי סולם 1.5 מ"מ	כחול עם 2 פסים דקים באדום		שני פינים בחלק האחורי של הסולם		
סיכת עיטור האומץ	X	רוחב הסיכה 4 ס"מ גובה הסיכה 1 ס"מ	0.5 מ"מ	כחול עם 2 פסים דקים באדום		2 פינים בחלק האחורי של הסיכה		
סיכת עיטור האומץ אפוקסי	X	רוחב הסיכה 4 ס"מ גובה הסיכה 1 ס"מ		כחול עם 2 פסים דקים באדום		2 פינים בחלק האחורי של הסיכה		
עיטור המופת	3.5 ס"מ	רוחב עליון חנוכיה 3.5 ס"מ, רוחב תפס סרט: 4.5 ס"מ אורך תפס סרט 1.5 ס"מ	עובי עיגול עם חנוכיה 2 מ"מ עובי סולם 1.5 מ"מ	כחול עם 2 פסים דקים בלבן		שני פינים בחלק האחורי של הסולם		
סיכת עיטור המופת	X	רוחב הסיכה 4 ס"מ גובה הסיכה 1 ס"מ	0.5 מ"מ	כחול עם 2 פסים דקים בלבן		2 פינים בחלק האחורי של הסיכה		
סיכת עיטור המופת אפוקסי	X	רוחב הסיכה 4 ס"מ גובה הסיכה 1 ס"מ	2.5 מ"מ	כחול עם 2 פסים דקים בלבן		2 פינים בחלק האחורי של הסיכה		

קופסאות עץ זית



מפרט את"ל מסי-----



שם הסיכה	קוטר סיכה עגולה	אורך ורוחב הסיכה	עובי הסיכה (גממד בקליבר)	צבע השרט	צבעים בסיכה	הסיכה	הסיכה	צילום אחורי לסיכה
קופס צלש המפקד	רוחב 12 ס"מ אורך 8 ס"מ עובי 3 ס"מ	ריפוד קטיפה בצבע כחול רויאל+גומחה לסיכה+סיכה	עץ זית עם חריטה בחלק העליון כולל סמל משטרה	ריפוד בד בצבע כחול רויאל זהה לפנים הקופסא	סגירת הקופסא באמצעות סוגר מתכת כסוף תואם לנראות ואיכות הצירים המאפשר סגירה עם נעילה, תפיסה המאפשרת פתיחה וסגירה רב פעמית	שני צירים כסופים באיכות מעולה		
קופסת צלש המפקד "ל/ מג"ב	רוחב 12 ס"מ אורך 8 ס"מ עובי 4 ס"מ	ריפוד קטיפה בצבע כחול רויאל+גומחה לסיכה+סיכה	עץ זית עם חריטה בחלק העליון כולל סמל משטרה	ריפוד בד בצבע כחול רויאל זהה לפנים הקופסא	סגירת הקופסא באמצעות סוגר מתכת כסוף תואם לנראות ואיכות הצירים המאפשר סגירה עם נעילה, תפיסה המאפשרת פתיחה וסגירה רב פעמית	שני צירים כסופים באיכות מעולה		
קופסת מארז עיטור גבורה	רוחב 14 ס"מ אורך 8.5 ס"מ עובי 3.5 ס"מ	ריפוד קטיפה בצבע כחול רויאל+גומחה לסיכה+סיכה	עץ זית עם חריטה בחלק העליון כולל סמל משטרה	ריפוד בד בצבע כחול רויאל זהה לפנים הקופסא	סגירת הקופסא באמצעות סוגר מתכת כסוף תואם לנראות ואיכות הצירים המאפשר סגירה עם נעילה, תפיסה המאפשרת פתיחה וסגירה רב פעמית	שני צירים כסופים באיכות מעולה		
קופסת מארז עיטור המופת	רוחב 14 ס"מ אורך 8.5 ס"מ עובי 3.5 ס"מ	ריפוד קטיפה בצבע כחול רויאל+גומחה לסיכה+סיכה	עץ זית עם חריטה בחלק העליון כולל סמל משטרה	ריפוד בד בצבע כחול רויאל זהה לפנים הקופסא	סגירת הקופסא באמצעות סוגר מתכת כסוף תואם לנראות ואיכות הצירים המאפשר סגירה עם נעילה, תפיסה המאפשרת פתיחה וסגירה רב פעמית	שני צירים כסופים באיכות מעולה		
קופסת מארז עיטור האומץ	רוחב 14 ס"מ אורך 8.5 ס"מ עובי 3.5 ס"מ	מילוי קטיפה צבע כחול ניבי+גומחה לסיכה+סיכה	עץ זית עם חריטה בחלק העליון כולל סמל משטרה	ריפוד בד בצבע כחול רויאל זהה לפנים הקופסא	סגירת הקופסא באמצעות סוגר מתכת כסוף תואם לנראות ואיכות הצירים המאפשר סגירה עם נעילה, תפיסה המאפשרת פתיחה וסגירה רב פעמית	שני צירים כסופים באיכות מעולה		
עיבוד גב הקופסאות								